

DRIVE SPY



МОДЕЛЬ: GT330C

Полнофункциональное пропорциональное управление через Wi-Fi

Передача видео на экран вашего смартфона

Фотосъемка и видеозапись



УПРАВЛЕНИЕ ПО
WIFI

ВВЕДЕНИЕ:

Модель управляется по Wi-Fi с вашего смартфона. Модель способна двигаться вперед/назад, влево/вправо, передавать видеосигнал на ваш смартфон в реальном времени, делать фотографии и записывать видео. Модель создаёт Wi-Fi сеть, что исключает помехи и перехват сигнала другими устройствами.

УСТАНОВКА И ЗАРЯД АККУМУЛЯТОРА:

1. Установка аккумулятора в модель:

Вставьте аккумулятор в отсек который расположен на дне машины и подключите его соблюдая полярность. Закройте аккумуляторный отсек и закрутите крепёжный винт.

2. Заряд аккумулятора:

Достаньте аккумулятор из отсека на дне машины, соедините разъёмы аккумулятора и зарядного устройства соблюдая полярность, затем подключите устройство к питанию. Время заряда составляет около 4 часов. Убедитесь что после завершения процесса вы отключили зарядное устройство от питания.

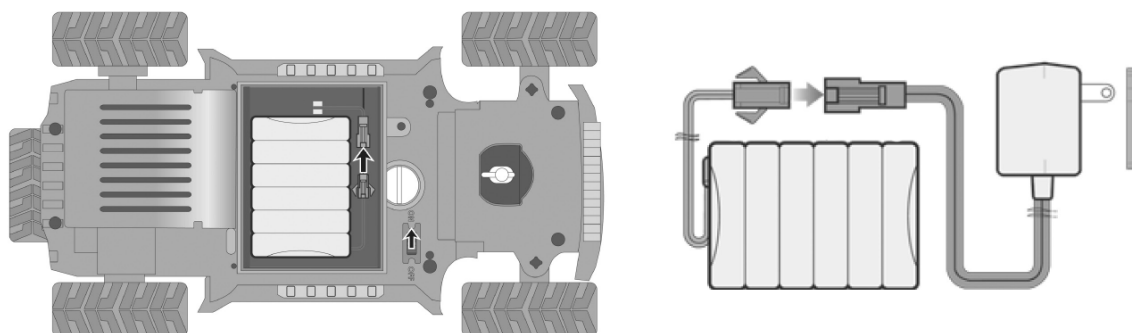

ПОДКЛЮЧЕНИЕ К Wi-Fi:

Включите модель, начните поиск устройств на вашем смартфоне, например `rc_copter_b3ade7` (имена сетей могут отличаться) и подключитесь к машине.

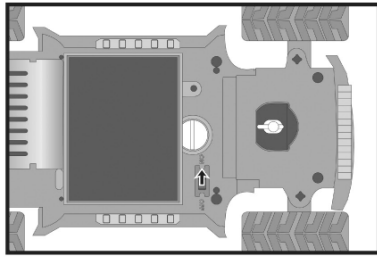

ИНТЕРФЕЙС ПРОГРАММЫ I-SCORE:

1. Загрузите и установите из APP Store или Android Market приложение I-Score.
2. Откройте приложение и выберите в меню модель автомобиля.



3. Функции программы:



РЕЖИМЫ УПРАВЛЕНИЯ МОДЕЛЬЮ:

- Дальность действия не более 60 метров
- Время работы около 20 минут

● **Управление движением модели осуществляется при помощи джойстиков программы I-Score на экране вашего устройства.**

- а) при малом движении джойстиком вперёд/назад машина поедет медленно.
при большем движении джойстиком вперёд/назад машина поедет быстрее.
- б) при малом движении джойстиком влево/вправо машина совершит небольшой поворот

1. Вперёд:

двигайте джойстиком газа вверх и машина поедет вперёд

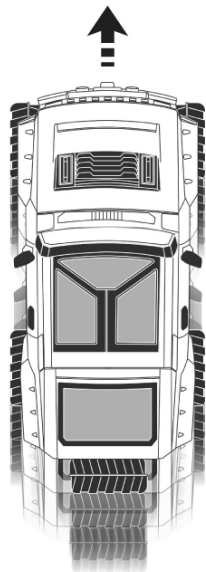

2. Назад:

двигайте джойстиком газа вниз и машина поедет назад

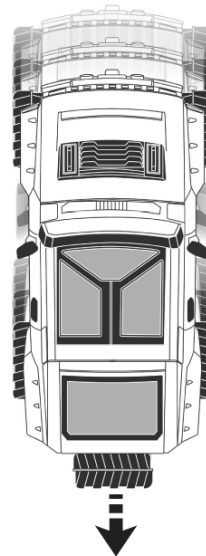

3. Вперёд и налево:

двигайте джойстиком газа вверх, а джойстиком поворота влево и машина поедет вперёд и налево.

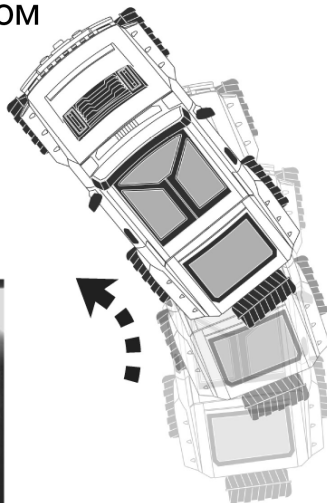

4. Вперёд и направо:

двигайте джойстиком газа вверх, а джойстиком поворота вправо и машина поедет вперёд и направо.

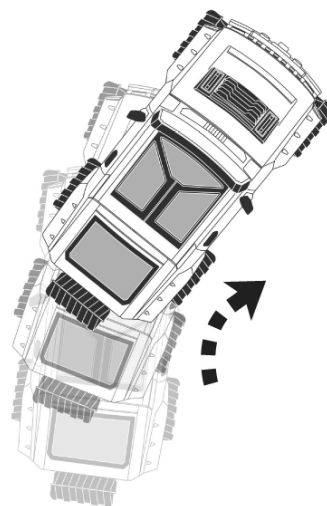

5. Назад и налево:

двигайте джойстиком газа вниз, а джойстиком поворота влево и машина поедет назад и налево.

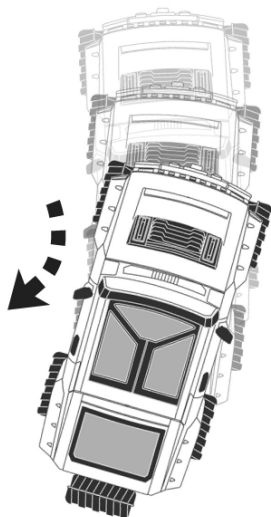

6. Назад и направо:

двигайте джойстиком газа вниз, а джойстиком поворота вправо и машина поедет назад и направо.

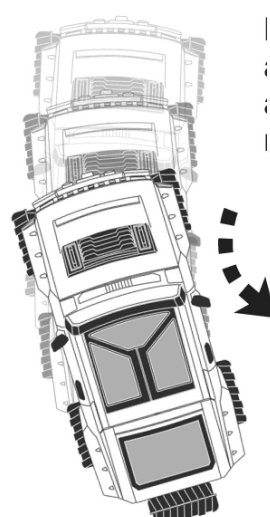

● **Управление движением модели осуществляется при помощи наклонов вашего устройства**

Включите функцию G-sensor (датчик наклона вашего устройства) и управляйте движением модели при помощи наклонов вашего устройства.

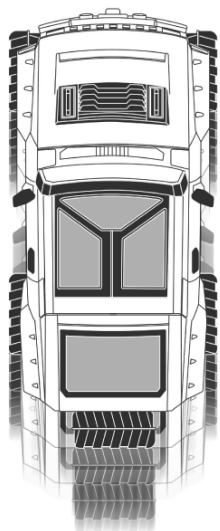

1. Вперёд

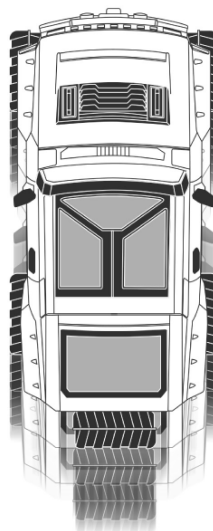

2. Назад

3. Налево

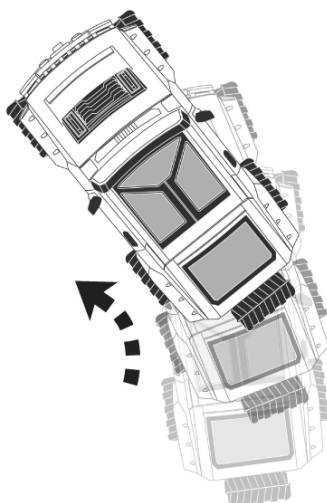
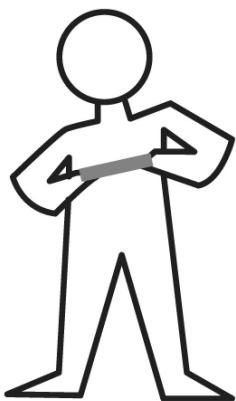

4. Направо

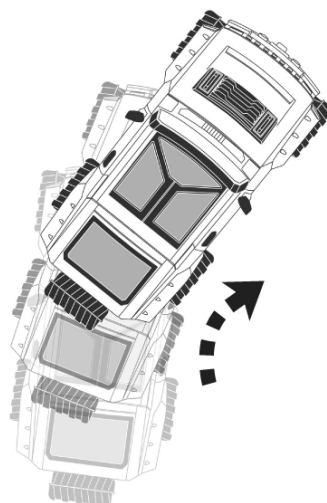
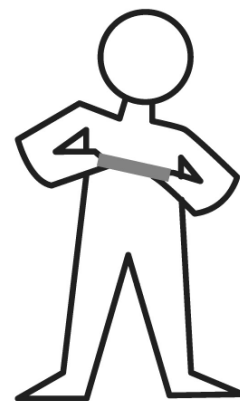

КАК РАБОТАЕТ КАМЕРА:

1. Нажмите на кнопку включения камеры и проведите пальцем вверх - камера откроется, для скрытия камеры нажмите кнопку её включения и проведите пальцем вниз.
2. Используйте триммеры камеры для её поднятия или опускания. Диапазон регулировки составляет 90°.

ПРЕДУПРЕЖДЕНИЕ:

Данный продукт содержит мелкие части, которые могут стать причиной удушья. Держите мелкие части не доступными для детей. Храните данную инструкцию как напоминание.

